

Warunki Gwarancji

1. Okres gwarancji wynosi 12 miesięcy od daty sprzedaży podanej na oryginale dowodu zakupu .
2. W okresie gwarancji Gwarant zobowiązuje się do bezpłatnej naprawy urządzenia jeżeli uszkodzenie powstało wyłącznie na skutek wad powstałych z przyczyn tkwiących w urządzeniu (wady produkcyjne) i nie zostało spowodowane przez Użytkownika.
3. Gwarancja nie obejmuje elementów podlegających naturalnemu zużyciu (baterie itp.), a także części i elementów uszkodzonych przez Użytkownika.
4. Gwarancją nie są objęte uszkodzenia, które powstały wskutek:
 - a) niewłaściwego lub niezgodnego z instrukcją obsługi użytkowania,
 - b) niewłaściwego przechowywania lub transportu,
 - c) skokowych zmian napięcia w sieci zasilającej (dotyczy ekranów elektrycznych).
5. Usterki ujawnione w okresie gwarancji będą usunięte przez **GWARANTA** w terminie nie dłuższym niż 21 dni liczonych od daty przyjęcia produktu do naprawy przez serwis.

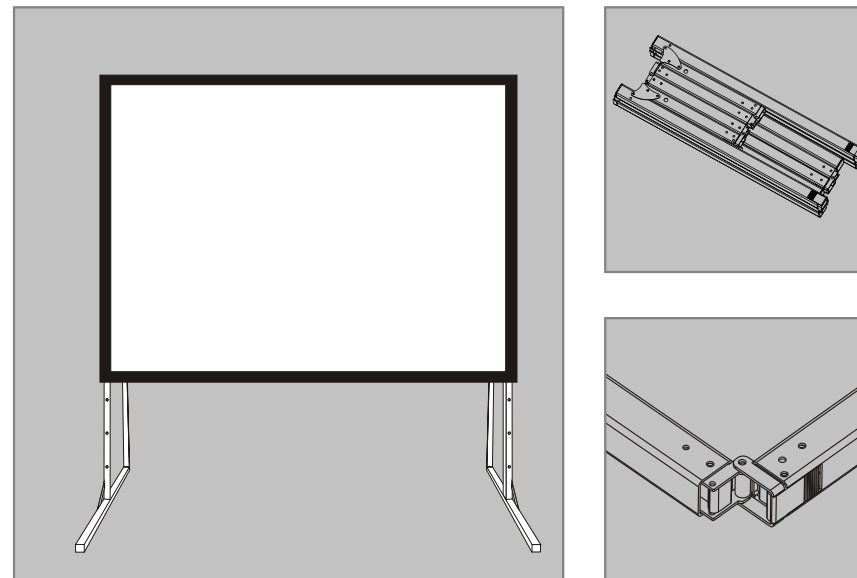

- Zaprojektowany do wyświetlania wysokiej jakości obrazów
 - Łatwa instalacja i wysoka użyteczność



Instrukcja obsługi i montażu

Ramowego ekranu na statywie

- Prosta obsługa i naturalne barwy.
- Odpowiedni do szkół i uczelni, sal konferencyjnych i szkoleń, biura i kina domowego.
- Specjalnie przystosowany do prezentacji z projektorów.

Dziękujemy za zakup ekranu Suprema.

Przed użyciem przeczytaj uważnie tę instrukcję. W razie problemów skontaktuj się ze sprzedawcą.

Gratulujemy wyboru

Ekran prezentują najbardziej realistyczne obrazy i są przystosowane do użycia z wieloma źródłami. Dzięki nietuzinkowemu wyglądowi zewnętrznemu najlepiej nadają się do zastosowań w biurze i kinie domowym.

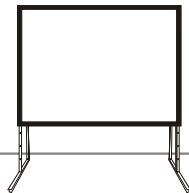

Bezpieczeństwo

Dla zapewnienia bezpiecznej obsługi proszę zapoznać się z niniejszą "Instrukcją obsługi"

- Aby ekran zachował jak najdłużej swoje właściwości należy:
 1. Nie używać w pobliżu ekranu ostrych przedmiotów, które mogą spowodować zadrapania lub rozdarcia.
 2. Nie pisać ani rysować po ekranie.
 3. Do czyszczenia używaj tylko delikatnej ściereczki zwilżonej letnią wodą. Nie używaj detergentów.
- Dla większego bezpieczeństwa do składania i rozkładania ekranu potrzebne są dwie osoby.
- Koniecznie używaj ekranu w miejscach osłoniętych od wiatru. Silny wiatr może spowodować przewrócenie ekranu i uszkodzenie go. Rama z podstawą muszą być używane jednocześnie. Ekranu możesz używać oddzielnie.
- Używaj ekranu tylko w towarzystwie dorosłych.
- Po każdorazowym użyciu, złóż ekran, pozbieraj wszystkie elementy i schowaj komplet do pojemnika.

Wybrane cechy

- Przemysłana konstrukcja
Konstrukcja z aluminium jest lekka i wytrzymała, łatwa w montażu i demontażu.
- Gładka powierzchnia
Gdy dokładnie przypniesz ekran do ramy (zgodnie z instrukcją), powierzchnia pozostanie zawsze gładka - pozbawiona nierówności.
- Wygodny i wszechstronny
Nasz produkt jest wygodny i poręczny, zarówno w transporcie jak i użytkowaniu. Żadne dodatkowe narzędzia nie są wymagane. Montaż ekranu wraz z ramą nie zajmuje więcej niż 3 minuty. Wszystkie elementy są chronione kasecie LLDPE.
- Wrinkle-Free
Ekran do projekcji przedniej mają powłokę wykonaną z materiałów pochodzących z USA typu Matt White, charakteryzują się gładką powierzchnią, zachowaniem stałych wymiarów w miarę użytkowania i elastycznością. Materiał ekranów do projekcji tylny również pochodzi z USA i charakteryzują się wysokim poziomem przezroczystości, pozwalając wyświetlić prawidłowo obraz. Elastyczny i miękki materiał umożliwia łatwy transport i magazynowanie.
- Zastosowanie
Zestaw jest przystosowany do szerokiego wachlarza zastosowań m.in. wystawy, koncerty, bankiety, konferencje, itp.

Ostrzeżenia

 Ignorowanie zasad bezpieczeństwa może doprowadzić do szkód lub zniszczenia produktu.

 Po użyciu złóż ekran starannie i schowaj w kasecie

 Chroń ekran przed deszczem i wiatrem jeśli używasz go na zewnątrz

Nie rozbieraj ekranu, nie stosuj żadnych nieznanymi elementów. Jeśli wystąpią jakiegokolwiek problemy skontaktuj się ze sprzedawcą. Specyfikacja produktu może ulec zmianie.

Opis

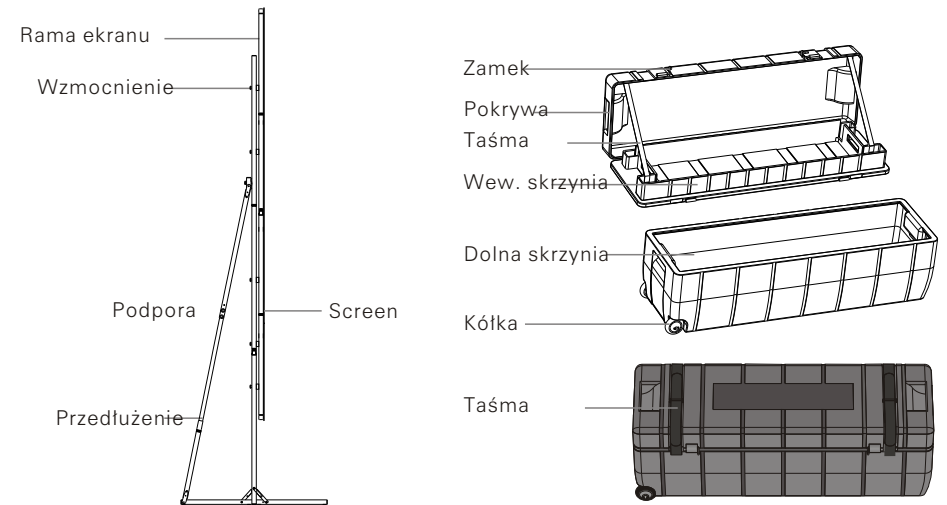

Akcesoria

■ Rama ekranu (1szt.)

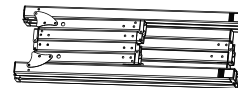

■ Pokrowiec (1szt.)



■ Instrukcja obsługi

■ Podstawa (2 szt.)



■ Biały ekran (1 szt.)



■ Warunki gwarancji

■ Śruby



■ Szary ekran (opcja)



Akcesoria

Specyfikacja[cal]		80	100, 120, 150, 180, 200
Nazwa	jednostka	ilość	ilość
Sworznie	sztuk	10	12

Wymiary i specyfikacja mogą ulec zmianie.

Specyfikacja ekranu

Model	Wymiary	Aplikacja
Large-Stage Super Mobile series	32mmx32mm	do 200" Large Stage Super Mobilescreens

Wymiary i specyfikacja mogą ulec zmianie.

Instalacja

Zainstaluj ekran w najlepszym miejscu do oglądania dla szerokiego grona zainteresowanych. W zależności od zamówionego materiału możesz go zainstalować do projekcji przedniej (obr.1) lub do tylnej (obr.2).

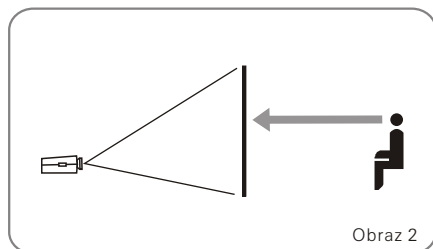
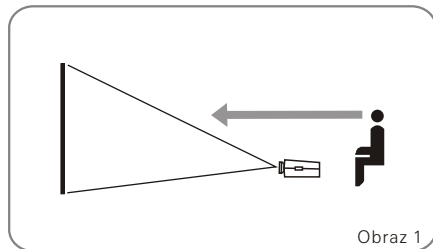

1. Rozpakuj wszystkie elementy. Ułóż ramę na równej powierzchni i rozłóż ją (obraz 3 i 4).

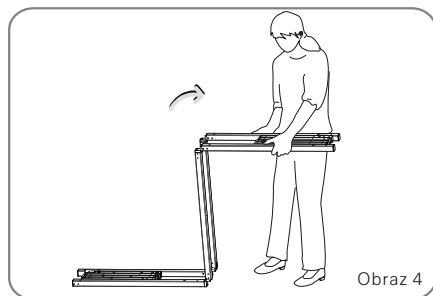
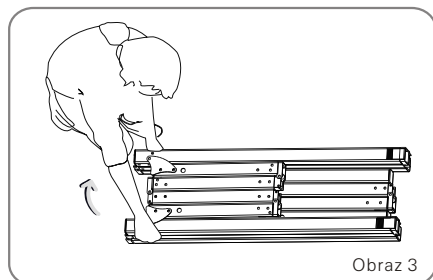

Demontaż

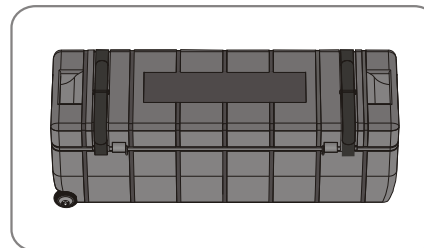

11. Aby zdemontować wykonaj punkty od 10 do 1.

Instalacja

9. Aby dokładnie przymocować nogi, ułóż ramę na płaskim podłożu. Przed ustawieniem ekranu upewnij się, że ekran jest dokładnie zamocowany do ramy (obr. 20 i 21).

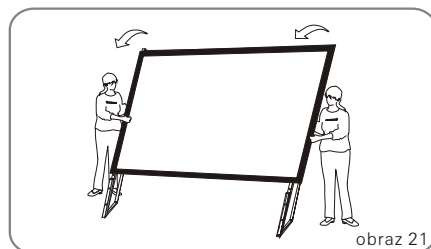
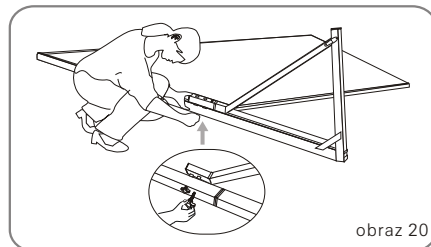

10. Opuść przednie podpory (obraz 22 i 23).

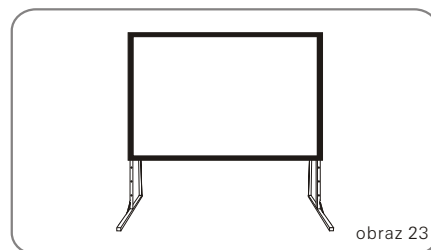
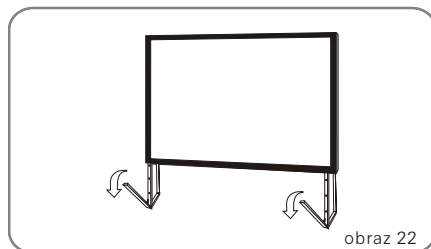

Instalacja

2. Aby zabezpieczyć ramę upewnij się, że zawias jest dokładnie zamknięty (obraz 5 i 6).

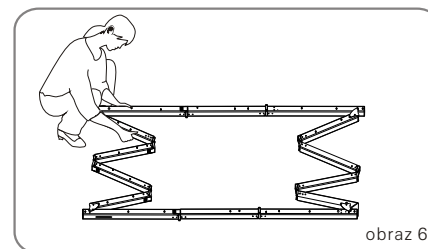
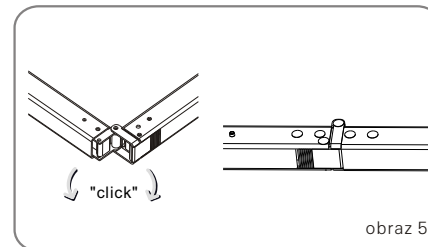

3. Sprawdź, czy rogi mają dokładnie 90 stopni jeśli tak, zabezpiecz je wzmocnieniami (obr. 7-9).

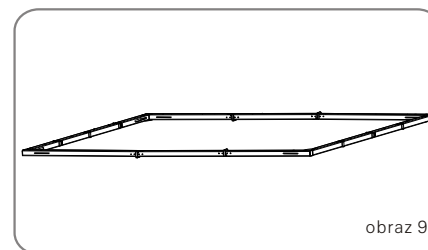
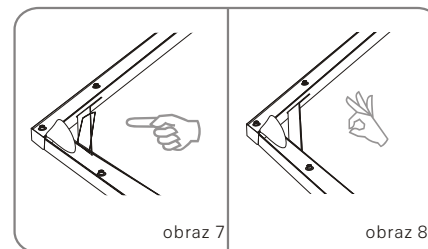

Instalacja

4. Rozłóż materiał ekranu wewnątrz ramy.
(obrazy 10-11).

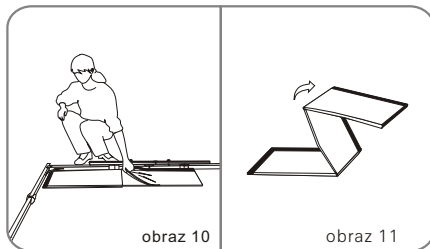

5. Przypnij ekran do ramy. Przypinanie należy zacząć od góry a skończyć na dole (obrazy 12-15).

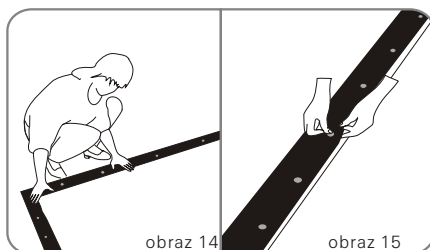
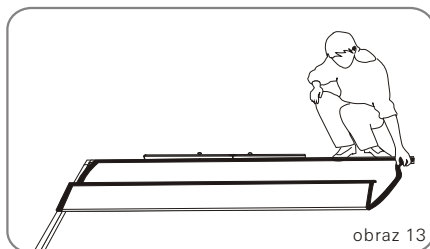
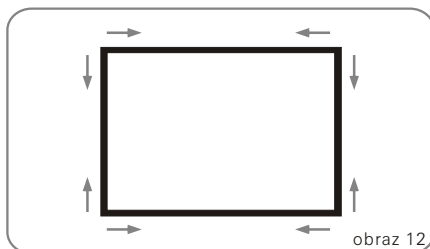

Instalacja

7. Rozpakuj nogi i złoż je zgodnie z obrazem 16.

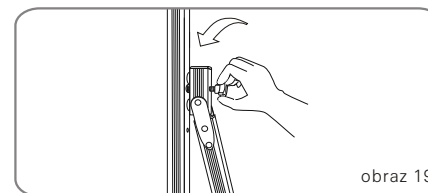
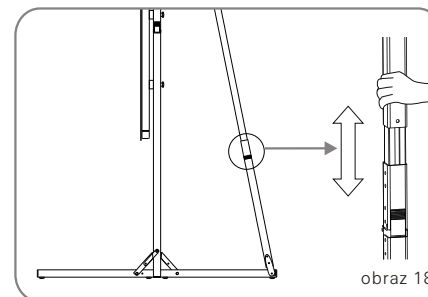
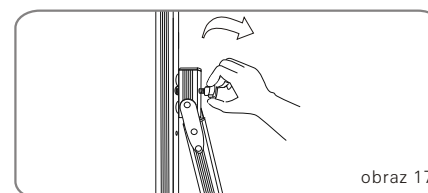
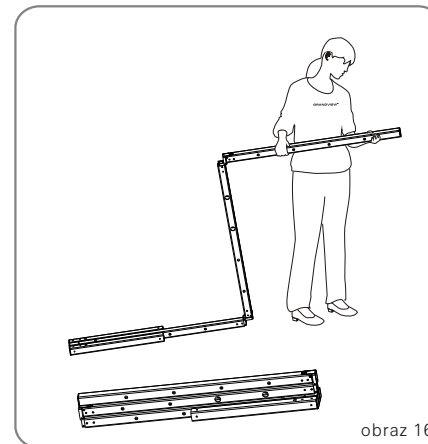

8. Ustaw złożoną ramę do żądanej wysokości regulując długość podstawy. Następnie zabezpiecz konstrukcję śrubą obraz (17-19).